

SVEON

1. En la caja

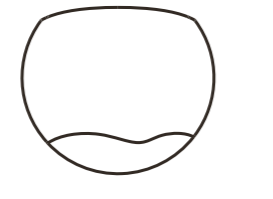

Android TV Box
Sveon SBX602



Mando a distancia IR

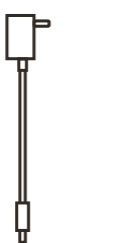

Adaptador de corriente

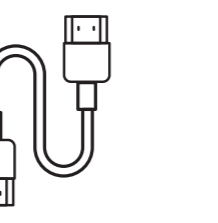

Cable HDMI



Guía Rápida

2. Mando a distancia

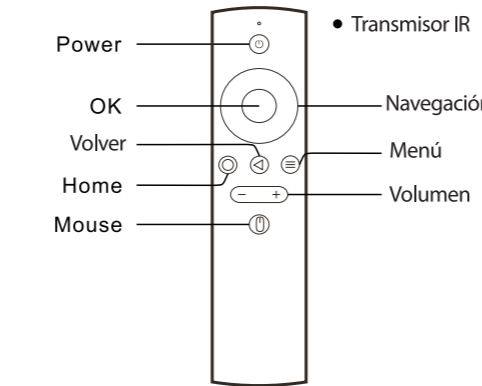

• Transmisor IR

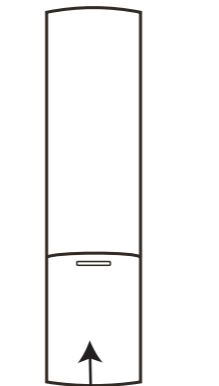

• 2x Pilas AAA (incluidas)

3. Configura Android TV Box

a Conecta el cableado tal y como se muestra en la figura inferior.

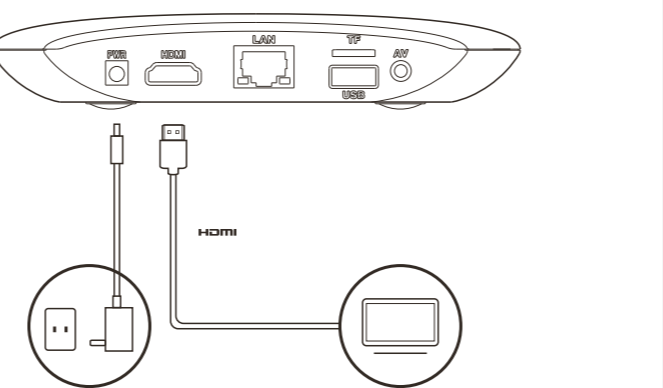

b Enciende la Televisión y selecciona la fuente de vídeo adecuada a la conexión de HDMI conectada.

4. Actualiza el Sistema

c Selecciona el idioma adecuado

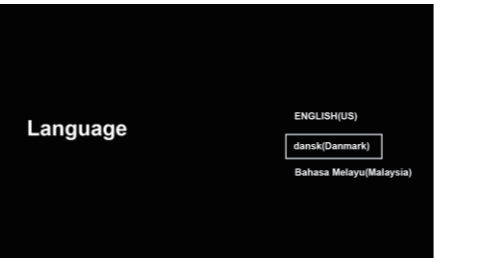

d Ajusta la pantalla

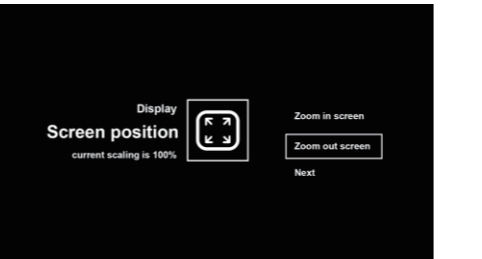

5. Accesorios adicionales

a Conecte por USB gamepads y juegue a sus juegos favoritos.

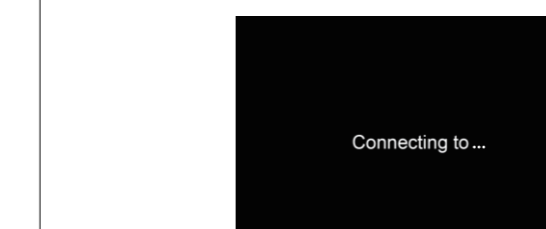

b Conecte por USB memorias externas y disfrute de sus archivos locales.



Nota: La conexión USB está limitada a una corriente de 500mAh

Abre la aplicación "Actualización OTA" y selecciona el modo:

1 Actualización en Línea: actualiza el software del sistema desde le servidor.

2 Actualización desde USB: actualiza el software del sistema desde una memoria externa USB.

6. Actualiza el Sistema

e Configura la red: selecciona la conexión Wifi e introduce tu contraseña para continuar con las instrucciones. Si has conectado por cable o ya tienes internet en tu Android TV este paso se saltará de forma automática.

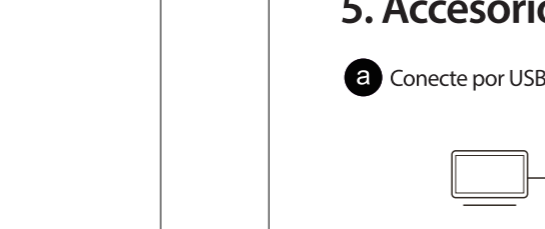

7. Accesorios adicionales

Nota: Consulte más detallas sobre actualizaciones en www.sveon.com

a Conecte por USB gamepads y juegue a sus juegos favoritos.



b Conecte por USB memorias externas y disfrute de sus archivos locales.



Nota: La conexión USB está limitada a una corriente de 500mAh

8. SOPORTE Y GARANTÍA

SBX602 cuenta con 2 años de garantía. Si su dispositivo no funciona correctamente o tiene algún problema técnico puede ponerse en contacto con nosotros a través de:

Tel. 902 402 503 - email: info@sveon.com - www.sveon.com/soporte

DECLARACIÓN DE CONFORMIDAD

Por medio de la presente SVEON declara que SBX602 Android TV Box cumple con los requisitos esenciales y cualesquiera otras disposiciones aplicables o exigibles de las Directivas Europeas 2014/30/EU (EMC) y 2014/35/EU (LVD).

• Nombre del fabricante: A.G. SISTEMAS INFORMÁTICOS 1973 S.L.U.

• Nif/Cif: B29887908

• Dirección: C/ La Boheme 29, Pol. Ind. Alameda C.P. 29006 Málaga

• Email de Contacto: info@sveon.com

Declaramos bajo nuestra exclusiva responsabilidad la conformidad del producto: Sveon SBX602. País de fabricación: China

Puedes solicitar una copia de la Declaración de conformidad en la dirección indicada más arriba o descargarla de la página web www.sveon.com